

## MONTÁŽNÍ NÁVOD - FAST LOCK

### 1.1 Potřebné věci k montáži

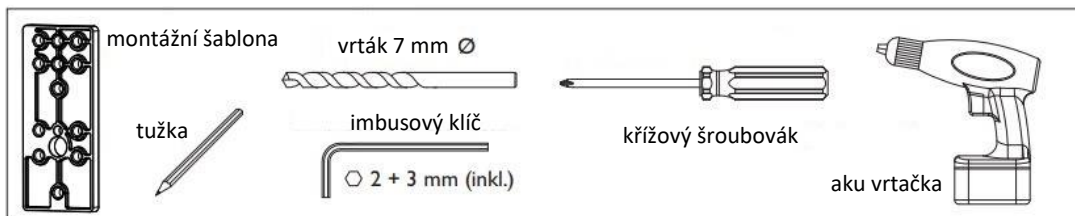

### 1.2 Orientace kování dle dveří

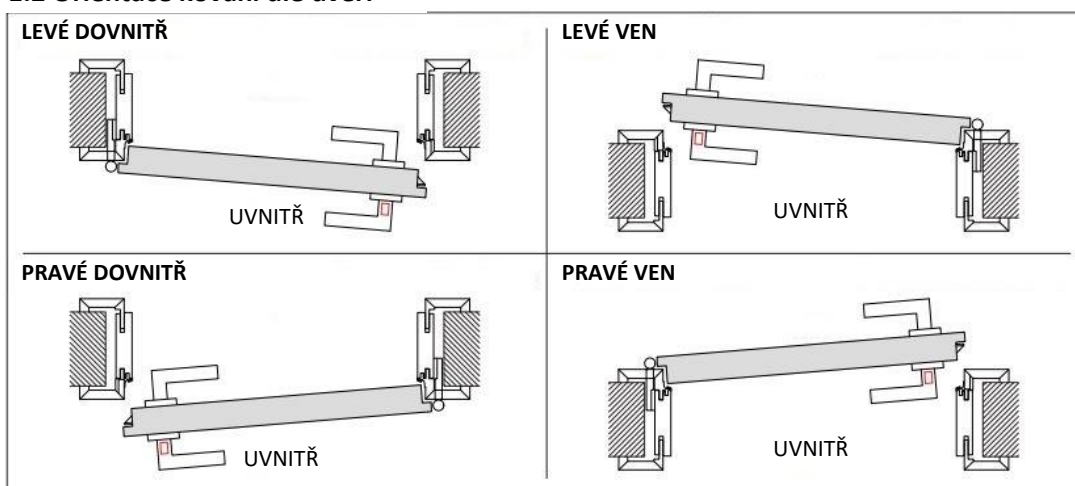

### 2.1 Montáž kování

**NEODLEPUJTE PÁSKU Z PŘEPÍNAČE! POSTUPUJTE DLE NÁVODU.**

**Kování je určeno pro dveře o síle 38-45mm. Zámek však v ořechu nesmí obsahovat upínací plíšek.**

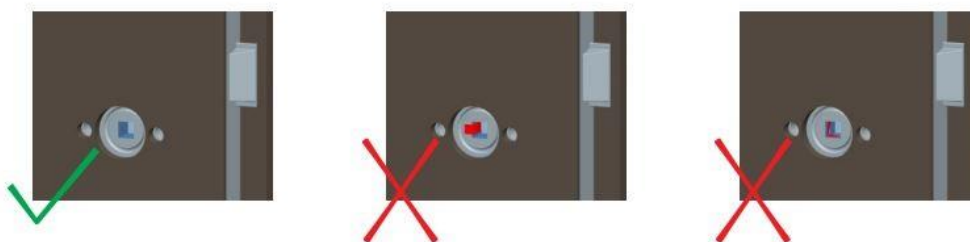

- Po vyvrtání otvorů  $\varnothing$  vrtáku 7 mm dle montážní šablony lze instalovat z vnější strany dveřního křídla část kliky bez uzamykacího prvku a montážní rozetu kliky se zamykáním.



2.) Kliku s přepínačem vložte i se čtyřhranem do dveřního křídla pouze volně 5mm od dveří.



3.) Blokovací tlačítko je předem nastaveno a upevněno páskou v otevřené poloze.

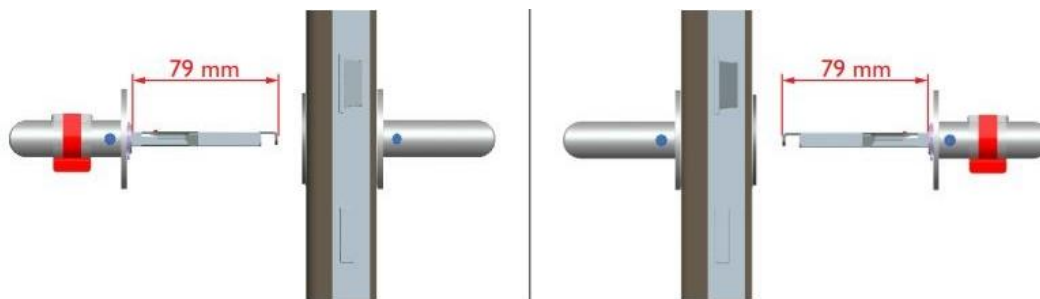

4.) Aby byla zajištěna funkce zamykání, musí zarážka na zajišťovacím jazýčku dosahovat až k hraně ořechu zámku.

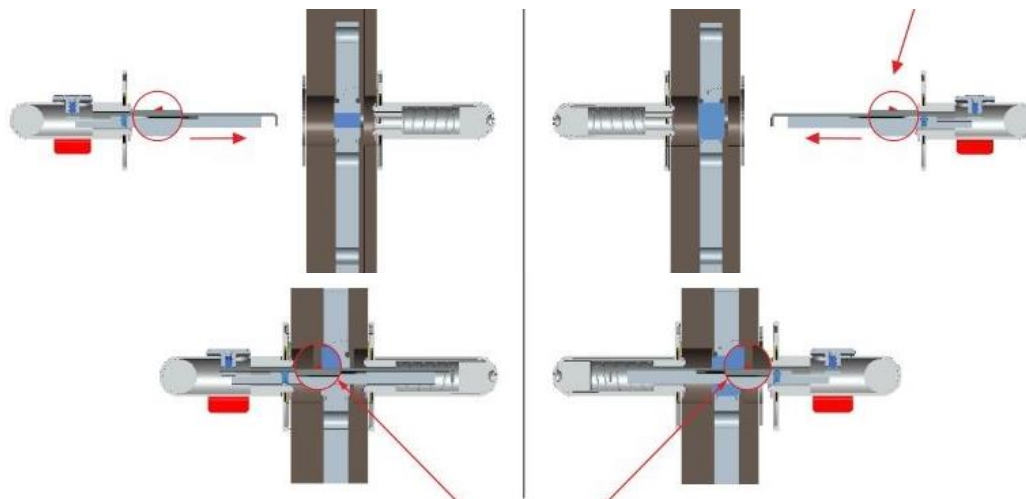

5.) Nyní můžete z kliky se zamykáním odlepit pásku.

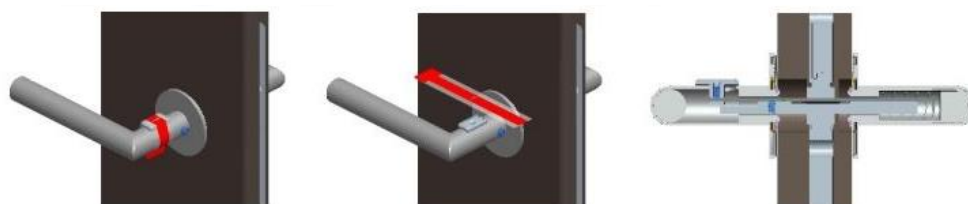

6.) Povolte červík v přepínači a nacvakněte kliku na montážní rozetu na dveře.

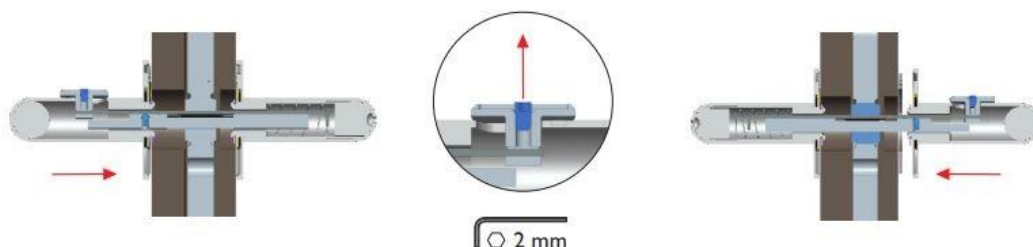

7.) Dotáhněte přepínač do zamčené polohy „A“ směrem ke dveřím a dotáhněte červík v přepínači „B“.

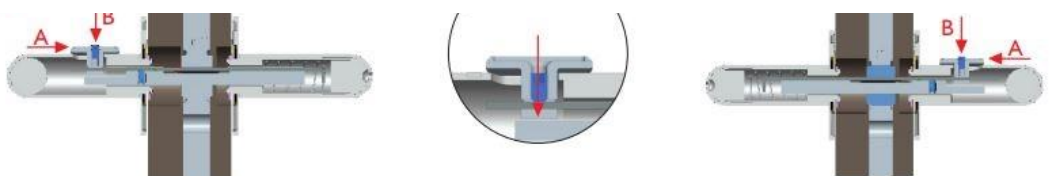

8.) Klika je tak zablokována a neaktivuje zámek.



## 2.2 Test funkčnosti

9.) V této poloze je však nutné otestovat funkčnost tím, že z vnější strany kliky vložíte do těla kliky imbus klíč 3mm nebo tyčku o maximálním průměru 3mm a tím dosáhnete opětovnému odblokování kliky.

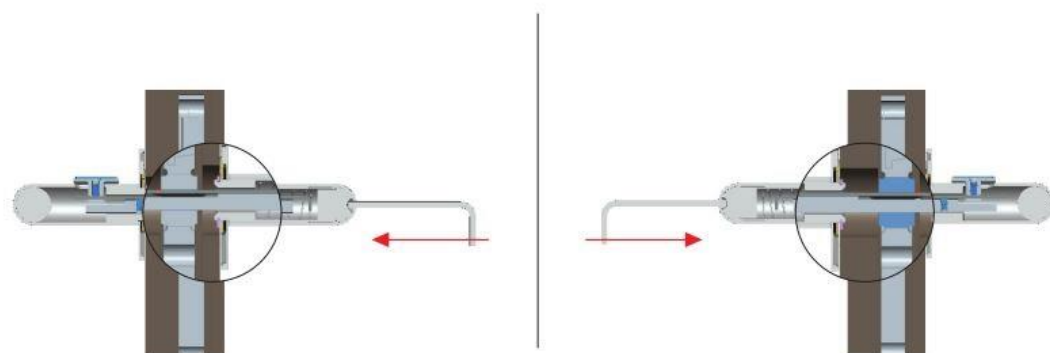

10.) Zajišťovací prvek se tím následně posune zpět a klika je plně funkční.



### 2.3 Funkce pohybu uzamykacího prvku

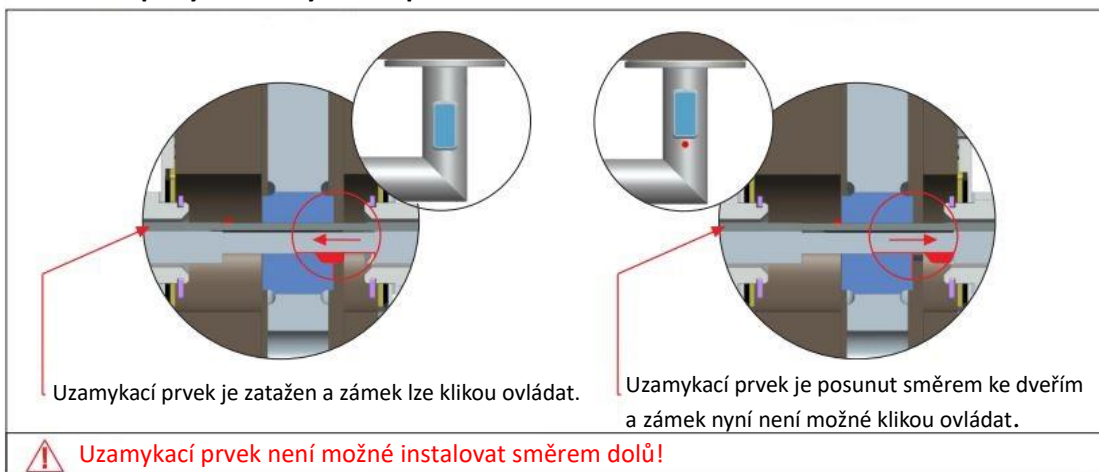

11.) Dotáhněte červík na klikách.

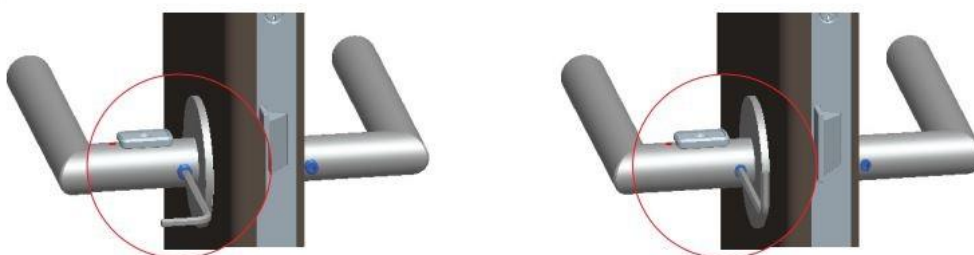

12.) Na uzamykací prvek nalepte krycí destičku, která je opatřena oboustrannou lepenkou.  
**MONTÁŽ JE HOTOVA.**

